

BUM Series

规格

型号	BUM4-40D- W-4M	BUM4-40D- W-2M/A	BUM4-40D- W-3M/A	BUM4-40D- W-4M/A	BUM4-40D- W-2M/B	BUM4-40D- W-3M/B	BUM4-40D- W-4M/B
检查方式	对射型						
检测距离	40mm						
检测物体	Ø4.0mm以上不透明体						
检测通道	4通道						
响应时间	Max. 1ms						
电源电压	18-35VDC ±10% (纹波P-P: max. 10%)						
消耗电流	Max. 50mA						
光源	红外LED (940nm)						
动作模式	Dark ON						
控制输出	NPN集电极开路输出(独立4段输出) • 负载电压: Max. 35VDC, • 负载电流: Max. 100mA, • 残留电压: Max. 4V						
保护电路	电源反接保护电路、输出短路过电流保护电路						
指示灯	输出指示灯: 红色LED, 电源指示灯: 绿色LED						
绝缘阻抗	Max. 20MΩ (500VDC为基准)						
抗干扰	模拟方波发射器±240V(脉冲宽度1μs)方波干扰						
耐电压	1000VAC 50/60Hz持续1分钟						
耐振动	10~55Hz(周期1分钟) 振幅1.5mm X,Y,Z各方向2小时						
耐冲击	500m/s ² (约50G) X,Y,Z 各方向3次						
环境	环境光照	太阳光: Max. 11000lx, 白炽灯: Max. 3000lx (收光面光照度)					
	环境温度	-25 ~ 65°C, 储存时: -25 ~ 70°C					
	环境湿度	35 ~ 85%RH, 储存时: 35 ~ 85%RH					
防护等级	IP65 (IEC规格)						
材质	外壳, 保护盖: ABS						
连接线缆	Ø6.0mm, 8线(AWG 22, 芯线直径: Ø1.2, 芯线数: 60)						
线缆长度	4m	2m	3m	4m	2m	3m	4m
支架	—	H01/H04 (G01)			H03/H04 (G02)		
认证	CE						
重量	约510g(约500g)	约1.5kg (约500g)					

※1: 重量包含外包装, 括号内为产品净重。

※环境特性为未结冰、结露状态。

BUM Series

外形尺寸图

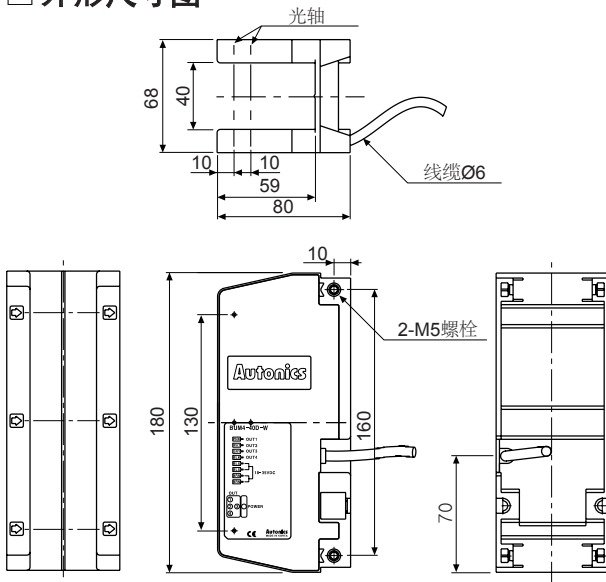

◎ 支架

(单位: mm)

● H01

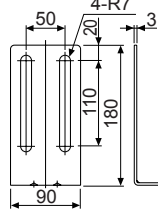
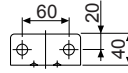

● H03

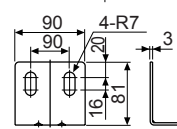
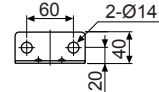

● H04

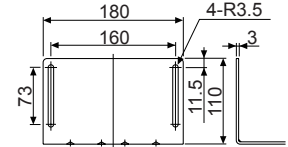
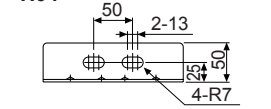

连接

